

TECH STEROWNIKI

INSTRUKCJA OBSŁUGI

T-3.2

PL



www.techsterowniki.pl

SPIS TREŚCI

I.	Bezpieczeństwo	3
II.	Opis urządzenia	4
III.	Montaż sterownika	5
IV.	Odbiornik bezprzewodowej wersji sterownika	9
V.	Pierwsze uruchomienie	9
VI.	Obsługa sterownika	10
1.	Zasada działania	10
2.	Tryby pracy	10
VII.	Opis urządzenia	10
1.	Opis ekranu głównego.....	11
VIII.	Funkcje sterownika	12
1.	Schemat blokowy menu głównego	12
1.1.	Zegar	12
1.2.	Temperatura dzienna zadana	12
1.3.	Dzień od...	13
1.4.	Temperatura zadana nocna	13
1.5.	Noc od...	13
1.6.	Histereza	13
1.7.	Ogrzewanie podłogowe ON/OFF	14
1.8.	Blokada przycisków ON/OFF.....	15
2.	Funkcje Przycisku Menu	15
2.1.	Chłodzenie/dogrzewanie	15
2.2.	Kalibracja czujnika wbudowanego.....	15
2.3.	Kalibracja czujnika podłogowego	15
2.4.	Wersja oprogramowania	16
2.5.	Ustawienia domyślne	16
IX.	Rejestracja urządzenia T-3.2	17
X.	Dane techniczne	18

I. BEZPIECZEŃSTWO

Przed przystąpieniem do użytkowania urządzenia należy przeczytać uważnie poniższe przepisy. Nieprzestrzeganie tych instrukcji może być przyczyną obrażeń i uszkodzeń urządzenia. Niniejszą instrukcję należy starannie przechowywać.

Aby uniknąć niepotrzebnych błędów i wypadków, należy upewnić się, że wszystkie osoby korzystające z urządzenia dokładnie zapoznały się z jego działaniem i funkcjami bezpieczeństwa. Proszę zachować instrukcję i upewnić się, że pozostanie z urządzeniem w przypadku jego przeniesienia lub sprzedaży tak, aby każdy korzystający z niego przez jego okres użytkowania mógł mieć odpowiednie informacje o użytkowaniu urządzenia i bezpieczeństwie.

Dla bezpieczeństwa życia i mienia zachować środki ostrożności zgodne z wymienionymi w instrukcji użytkownika, gdyż producent nie ponosi odpowiedzialności za szkody spowodowane przez zaniedbanie.



OSTRZEŻENIE

- Urządzenie elektryczne pod napięciem. Przed dokonaniem jakichkolwiek czynności związanych z zasilaniem (podłączanie przewodów, instalacja urządzenia itd.) należy upewnić się, że urządzenie nie jest podłączone do sieci.
- Montażu powinna dokonać osoba posiadająca odpowiednie uprawnienia elektryczne.
- Urządzenie nie jest przeznaczone do obsługi przez dzieci.



UWAGA

- Wyładowania atmosferyczne mogą uszkodzić regulator, dlatego w czasie burzy należy wyłączyć go z sieci poprzez wyjęcie wtyczki sieciowej z gniazda.
- Urządzenie nie może być wykorzystywane niezgodnie z jego przeznaczeniem.
- Zaleca się okresowe sprawdzanie stanu urządzenia.

Po zakończeniu redakcji instrukcji w dniu 12.02.2021 roku mogły nastąpić zmiany w wyszczególnionych w niej produktach. Producent zastrzega sobie prawo do dokonania zmian konstrukcji, czy odstępstw od ustalonej kolorystyki. Ilustracje mogą zawierać wyposażenie dodatkowe. Technologia druku może mieć wpływ na różnice w przedstawionych kolorach.



Dbłość o środowisko naturalne jest dla nas sprawą nadrzędną. Świadomość, że produkujemy urządzenia elektroniczne zobowiązuje nas do bezpiecznej dla natury utylizacji zużytych elementów i urządzeń elektronicznych. W związku z tym firma otrzymała numer rejestrowy nadany przez Głównego Inspektora Ochrony Środowiska. Symbol przekreślonego kosza na śmieci na produkcie oznacza, że produktu nie wolno wyrzucać do zwykłych pojemników na odpady. Segregując odpady przeznaczone do recyklingu pomagamy chronić środowisko naturalne. Obowiązkiem użytkownika jest przekazanie zużytego sprzętu do wyznaczonego punktu zbiórki w celu recyklingu odpadów powstałych ze sprzętu elektrycznego i elektronicznego.

II. OPIS URZĄDZENIA

Regulator pokojowy T-3.2 przeznaczony jest do sterowania urządzeniem grzewczym. Regulator ma za zadanie utrzymanie zadanej temperatury w mieszkaniu/podłogi przez przesłanie sygnału do urządzenia grzewczego (zwarcie styku) lub przesłanie sygnału do listwy, która steruje siłownikami, z informacją o konieczności dogrzania pomieszczenia lub podłogi do wymaganej temperatury.

Funkcje regulatora T-3.2:

- Utrzymywanie zadanej temperatury pokojowej
- Program ręczny
- Program dzień/noc
- Obsługa czujnika podłogowego
- Możliwość parowania z modułem MW-3

Wyposażenie sterownika:

- Przyciski dotykowe
- Front wykonany ze szkła
- Wbudowany czujnik temperatury
- Baterie

Regulatory pokojowe T-3.2 dostępne są w 2 wersjach kolorystycznych



T-3.2

T-3.2 działa wraz z dodatkowym odbiornikiem sygnału MW-3 (dołączanym do zestawu) montowanym w pobliżu urządzenia grzewczego.



III. MONTAŻ STEROWNIKA



UWAGA

Montażu powinna dokonać osoba posiadająca odpowiednie kwalifikacje.

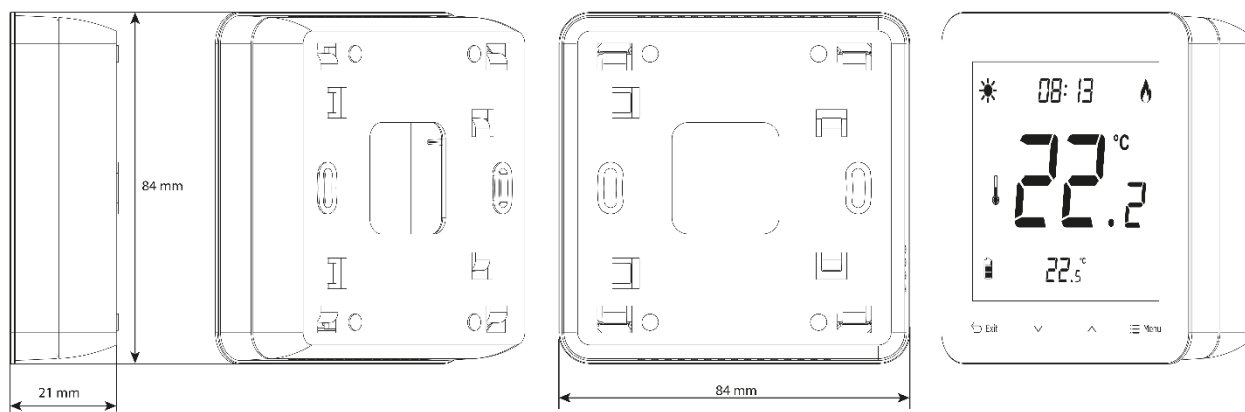
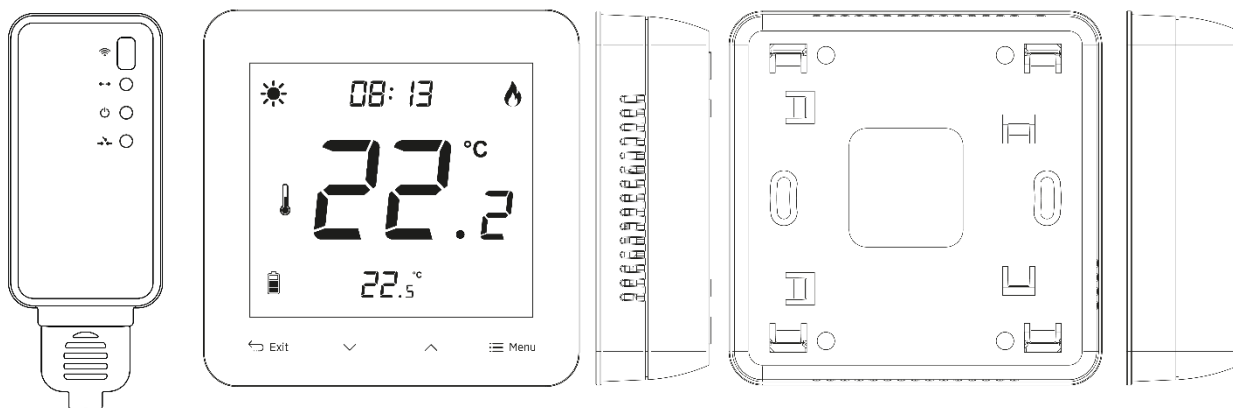

Aby zamontować regulator na ścianie, należy przykręcić do niej tylną pokrywę, włożyć baterie i odpowiednio wsunąć przednią część regulatora.

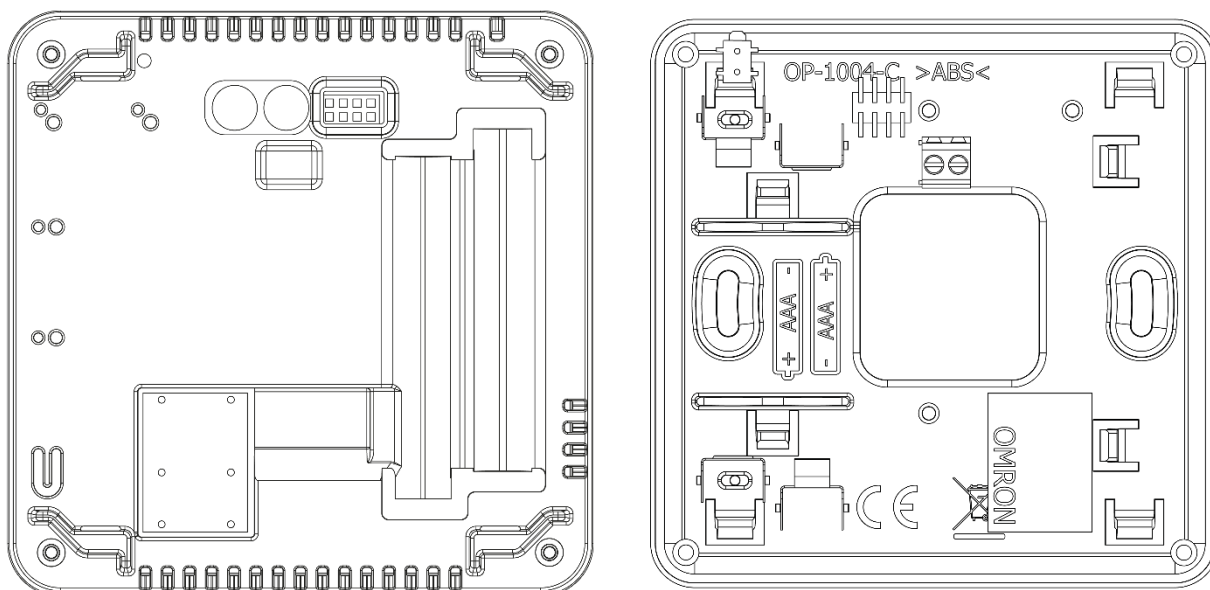
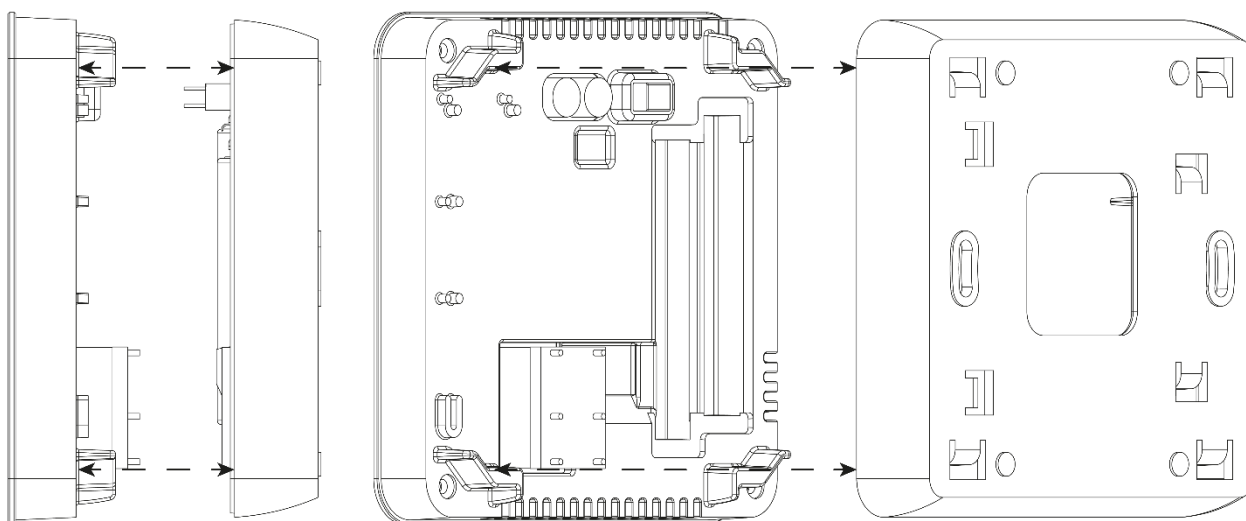

T-3.2

Schemat podłączenia regulatora pokojowego T-3.2

Aby podłączyć regulator, należy korzystać z poniższego schematu – dwużyłowy kabel komunikacyjny należy podłączyć do odpowiednich gniazd w odbiorniku.

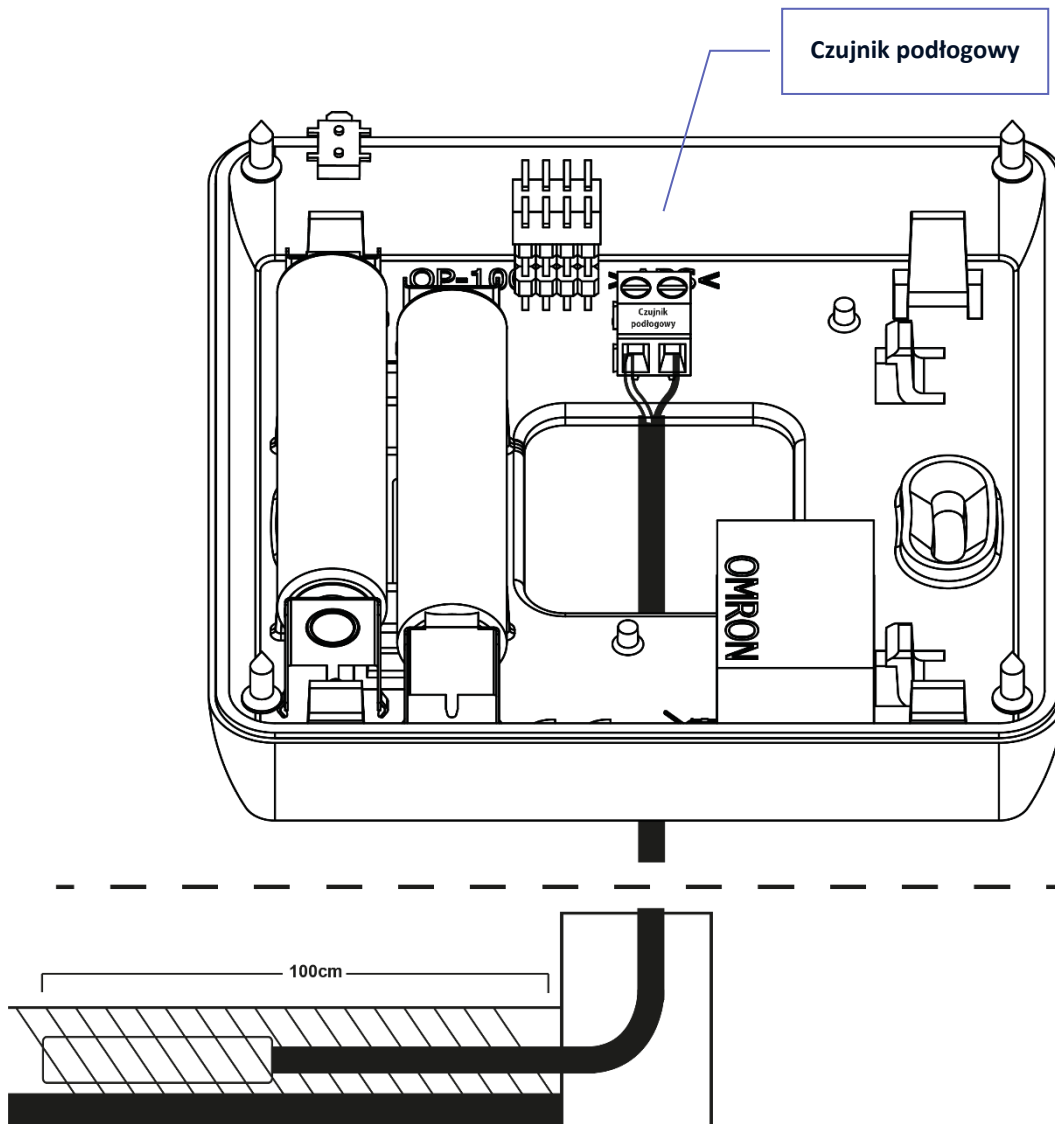

Regulator pokojowy należy połączyć z urządzeniem grzewczym za pomocą kabla dwużyłowego. Połączenie przewodów obu urządzeń przedstawia poniższy schemat:

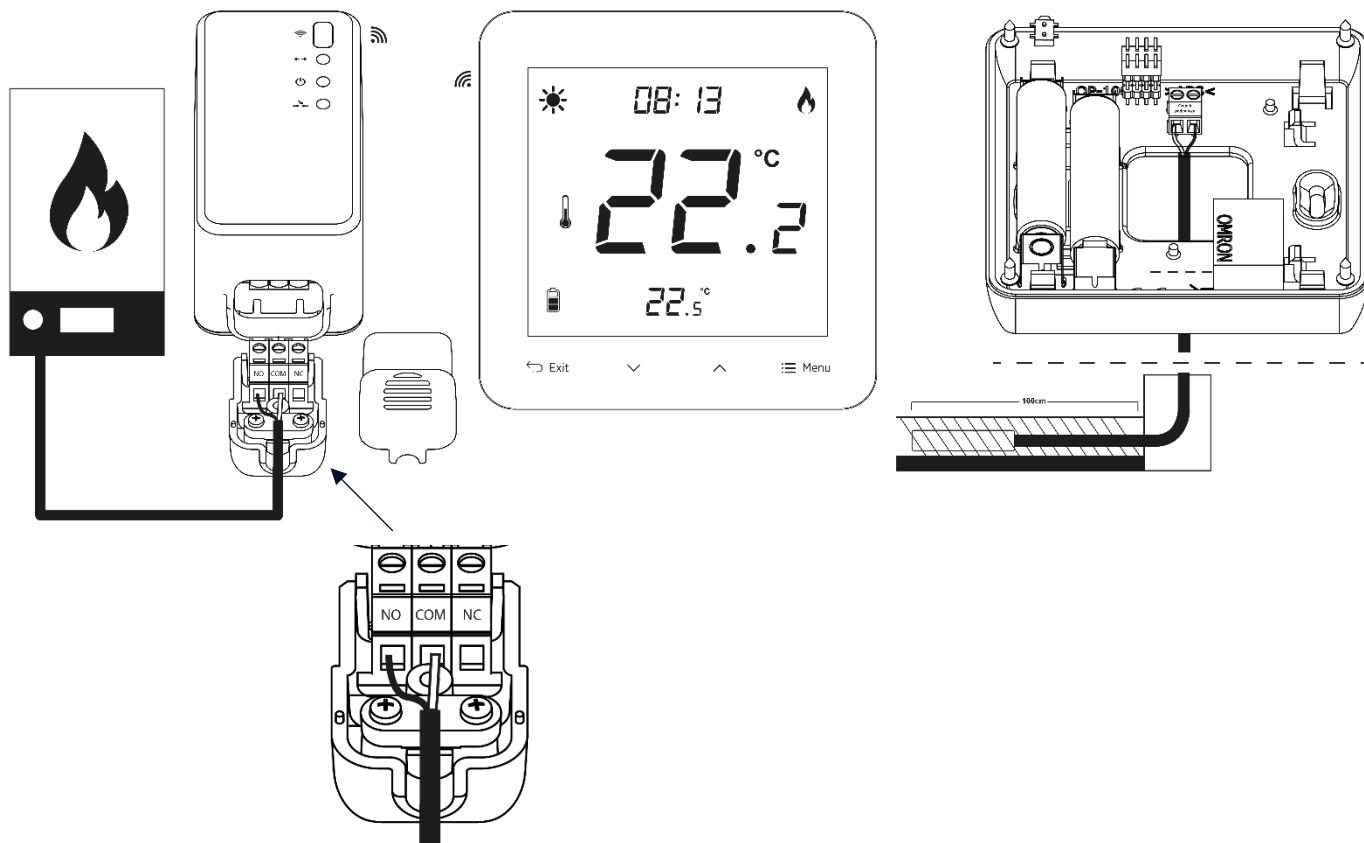

UWAGA

Regulator jest zasilany bateryjnie – okresowo należy sprawdzać stan baterii. Baterie powinny być wymieniane co najmniej raz na sezon.

IV. ODBIORNIK BEZPRZEWODOWEJ WERSJI STEROWNIKA

W przypadku regulatora T-3.2 komunikuje się on z urządzeniem grzewczym (bądź sterownikiem kotła) za pomocą sygnału radiowego przesyłanego do odbiornika. Taki odbiornik połączony jest z urządzeniem grzewczym (lub sterownikiem kotła) za pomocą dwużyłowego kabla, a z regulatorem pokojowym komunikuje się przy użyciu sygnału radiowego.

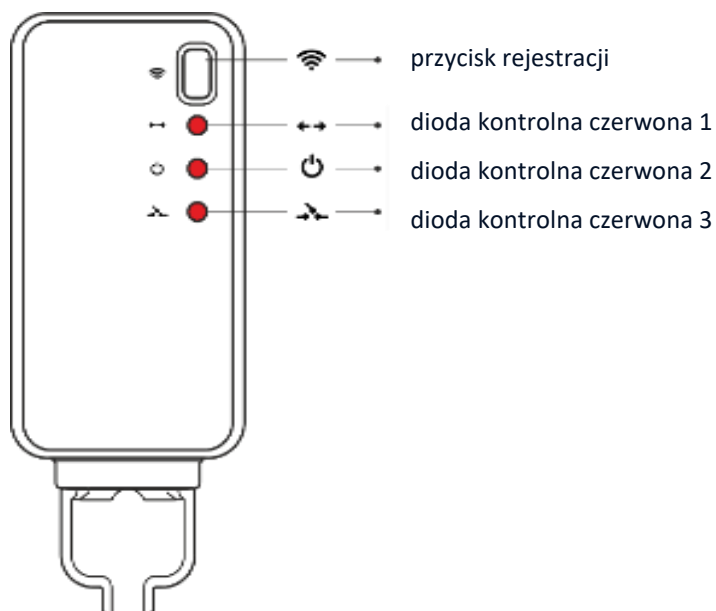

W odbiornik wbudowane są 3 diody kontrolne:

- czerwona 1 – sygnalizuje odbiór danych;
- czerwona 2 – sygnalizuje działanie odbiornika;
- czerwona 3 – zapala się w momencie, gdy temperatura w pokoju nie osiągnęła wartości zadanej – urządzenie grzewcze jest załączone.



UWAGA

- W przypadku braku komunikacji (np. z powodu rozładowania baterii) po upływie 15 minut odbiornik automatycznie wyłączy urządzenie grzewcze.

V. PIERWSZE URUCHOMIENIE

Aby sterownik T-3.2 działał poprawnie, należy przy pierwszym uruchomieniu postępować zgodnie z poniższymi krokami:

1. Założyć baterie – w tym celu należy zdjąć frontową pokrywę sterownika.
2. Połączyć regulator z urządzeniem grzewczym.
3. Jeśli chcemy wykorzystywać regulator pokojowy do obsługi instalacji podłogowej, należy wpiąć dodatkowy czujnik do złączki czujnika podłogowego.

VI. OBSŁUGA STEROWNIKA

1. ZASADA DZIAŁANIA

Regulator pokojowy T-3.2 ma za zadanie utrzymywać zadaną temperaturę pokoju przesyłając sygnał do urządzenia grzewczego lub listwy z informacją o osiągnięciu temperatury zadanej pomieszczenia. Po otrzymaniu takiego sygnału urządzenie grzewcze wyłącza się.







UWAGA

Aby funkcje instalacji podłogowej były dostępne, należy w Menu sterownika włączyć czujnik podłogowy.

2. TRYBY PRACY

Regulator pokojowy może działać w jednym z dwóch trybów pracy:

- Tryb dzień/noc** – W trybie tym temperatura zadana jest zależna od pory dnia – użytkownik ustala osobną temperaturę zadaną dla dnia i nocy oraz godziny, w których sterownik będzie rozpoczynał porę dzienną oraz nocną.
 Aby uaktywnić ten tryb należy naciskać przycisk Menu do momentu pojawienia się na ekranie głównym ikony trybu  lub . Użytkownik ma możliwość ustawienia temperatury zadanej oraz (po ponownym kliknięciu na przycisk Menu) czasu, od którego rozpocznie się tryb dzienny i nocny.
- Tryb ręczny**  W trybie tym temperatura zadana ustawiana jest ręcznie bezpośrednio z poziomu ekranu głównego za pomocą przycisków  lub . Tryb ręczny uaktywni się po naciśnięciu przycisku Menu. W momencie włączenia trybu ręcznego aktywny do tej pory tryb pracy zostaje „uśpiony”, aż do najbliższej zaprogramowanej zmiany temperatury zadanej. Tryb ręczny można wyłączyć przytrzymując przycisk EXIT.

VII. OPIS URZĄDZENIA

Sterowanie odbywa się za pomocą przycisków dotykowych.

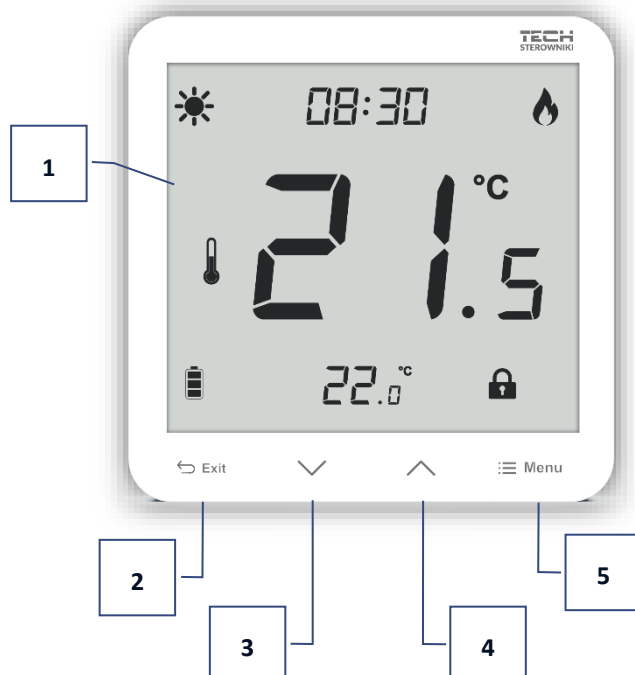

T-3.2

1. Wyświetlacz
2. Przycisk **EXIT** – naciśnięcie tego przycisku spowoduje wyświetlenie temperatury pomieszczenia, temperatury podłogi oraz wyłączenie pracy ręcznej.
3. Przycisk **∨** – naciśnięcie tego przycisku spowoduje zmniejszenie nastaw poszczególnych parametrów.
4. Przycisk **∧** – naciśnięcie tego przycisku spowoduje zwiększenie nastaw poszczególnych parametrów.
5. Przycisk **MENU** – przytrzymanie przycisku spowoduje włączenie trybu ręcznego oraz przejście do ustawienia kalibracji. Naciskając przycisk Menu użytkownik przechodzi kolejno do edycji poszczególnych parametrów.

1. OPIS EKRANU GŁÓWNEGO

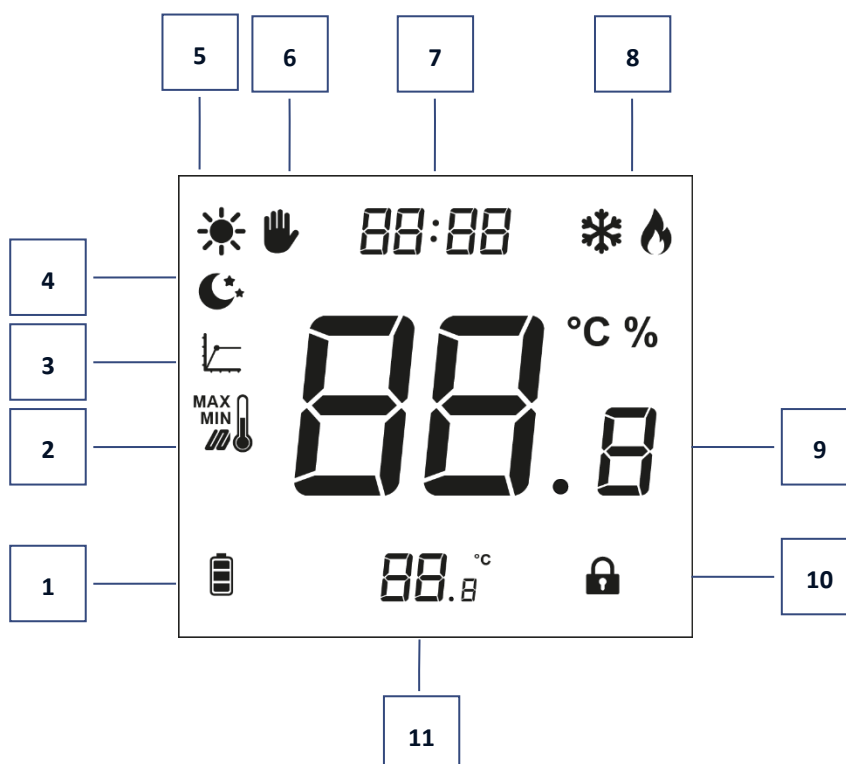

1. Poziom naładowania baterii
2. Maksymalna/minimalna temperatura podłogi - ikona wyświetla się tylko w przypadku, gdy czujnik podłogi w menu sterownika jest załączony
3. Histereza
4. Tryb nocny
5. Tryb dzienny
6. Tryb ręczny
7. Aktualna godzina
8. Chłodzenie/dogrzewanie
9. Aktualna temperatura
10. Blokada przycisków
11. Temperatura zadana

VIII. FUNKCJE STEROWNIKA

Sterowanie odbywa się za pomocą przycisków dotykowych EXIT, ∇ , \wedge oraz MENU. Aby przejść do edycji poszczególnych parametrów należy naciskać na przycisk MENU. Wciskając przycisk MENU przeglądamy kolejne funkcje sterownika – edytowany parametr będzie zobrazowany migającą ikoną. Aby zmienić ustawienia parametru korzystamy z przycisków dotykowych ∇ i \wedge . Po dokonaniu zmian ustawień zatwierdzamy je przyciskiem MENU (zatwierdzenie oraz przejście do edycji kolejnego parametru).

1. SCHEMAT BLOKOWY MENU GŁÓWNEGO

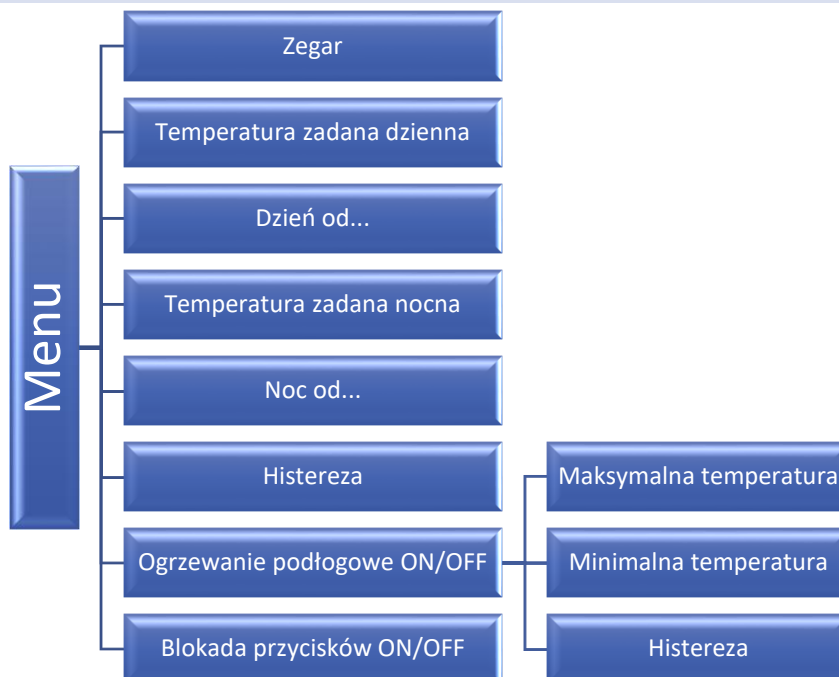

1.1. ZEGAR

W celu ustawienia aktualnej godziny należy naciskać przycisk Menu aż do pojawienia się zegara u góry ekranu głównego. Ustawienia dotyczą migającego parametru.

Za pomocą przycisków ∇ lub \wedge użytkownik ma możliwość ustawienia godziny, następnie przyciskiem Menu przechodzi się w kolejny parametr – minuty.



1.2. TEMPERATURA DZIENNA ZADANA

W celu ustawienia temperatury zadanej dziennej należy naciskać przycisk Menu aż do pojawienia się migającego parametru z ikoną .

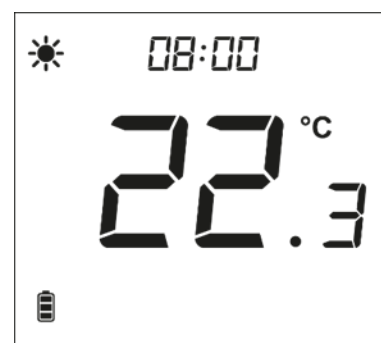

Za pomocą przycisków ∇ lub \wedge użytkownik ma możliwość zmiany ustawienia temperatury zadanej dziennej.



T-3.2



1.3. DZIEŃ OD...

Użytkownik ma możliwość ustawienia pory dziennej, tzn. czasu, kiedy będzie obowiązywać temperatura ustawiona dla trybu dziennego. W celu ustawienia pory dziennej należy naciskać na przycisk Menu aż do pojawienia się migającego parametru z ikoną  .

Za pomocą przycisków  lub  użytkownik ma możliwość ustawienia preferowanego czasu.

1.4. TEMPERATURA ZADANA NOCNA



W celu ustawienia temperatury zadanej nocnej należy naciskać przycisk Menu aż do pojawienia się migającego parametru z ikoną  .

Za pomocą przycisków  lub  użytkownik ma możliwość ustawienia temperatury zadanej nocnej.



1.5. NOC OD...

Użytkownik ma możliwość ustawienia pory nocnej, tzn. czasu, kiedy będzie obowiązywać temperatura ustawiona dla trybu nocnego. W celu ustawienia pory nocnej należy naciskać na przycisk Menu aż do pojawienia się migającego parametru z ikoną  .

Za pomocą przycisków  lub  użytkownik ma możliwość ustawienia preferowanego czasu.

1.6. HISTEREZA

Histeresa temperatury pokojowej wprowadza tolerancję dla temperatury zadanej zapobiegającej niepożądanym oscylacjom przy minimalnych wahaniach temperatury w zakresie od 0,2°C do 5 °C.



Przykład:

Temperatura zadana wynosi 23°C

Histeresa wynosi 1°C



Regulator zacznie wskazywać niedogrzenie pomieszczenia po spadku temperatury do 22°C.

W celu ustawienia histerezy temperatury zadanej naciskamy przycisk MENU aż do pojawienia się na ekranie migającego parametru z ikoną  .

Za pomocą przycisków  lub  użytkownik ma możliwość ustawienia żądanej wartości histerezy.













1.7. OGRZEWANIE PODŁOGOWE ON/OFF

Funkcja ta pozwala włączyć (ON) lub wyłączyć (OFF) ogrzewanie podłogowe. Służą do tego przyciski  oraz .

W przypadku włączonego ogrzewania podłogowego (ikonka ) użytkownik ma możliwość zmiany ustawień takich parametrów jak:



- **Maksymalna temperatura** - w celu ustawienia maksymalnej temperatury podłogi, należy naciskać przycisk Menu aż do momentu pojawienia się ikony ogrzewania podłogowego . Następnie za pomocą przycisków  lub  włączyć ogrzewanie podłogowe, a w dalszej kolejności za pomocą przycisków  lub  ustawić żądaną temperaturę maksymalną.
- **Minimalna temperatura** – w celu ustawienia minimalnej temperatury podłogi, należy naciskać przycisk Menu aż do momentu pojawienia się ikony ogrzewania podłogowego . Następnie za pomocą przycisków  lub  włączyć ogrzewanie podłogowe, a w dalszej kolejności za pomocą przycisków  lub  ustawić żądaną temperaturę minimalną.



- **Histereza** - histereza ogrzewania podłogowego wprowadza tolerancję dla temperatury maksymalnej oraz minimalnej. Jej zakres to 0,2°C do 5 °C.

Jeśli temperatura podłogi wzrośnie powyżej ustawionej temperatury maksymalnej, to przekaźnik wyłączy się i zostanie wyłączone ogrzewanie podłogowe. Przełącznik załączy się dopiero w momencie, gdy temperatura spadnie poniżej maksymalnej temperatury podłogi pomniejszonej o wartość histerezy.

Przykład:

Temperatura podłogi maksymalna - 33°C Histereza - 2°C

Przy temperaturze podłogi 33°C przekaźnik wyłączy się, a załączy się ponownie przy temperaturze 31°C.

Jeśli temperatura podłogi spadnie poniżej ustawionej temperatury minimalnej, to przekaźnik załączy się i zostanie włączone ogrzewanie podłogowe. Przełącznik wyłączy się dopiero w momencie, gdy temperatura podłogi wzrośnie do temperatury minimalnej powiększonej o wartość histerezy.

Przykład:

Temperatura podłogi minimalna - 23°C Histereza - 2°C

Przy temperaturze podłogi 23°C przekaźnik włączy się, a wyłączy się ponownie przy temperaturze 25°C.



T-3.2

1.8. BLOKADA PRZYCISKÓW ON/OFF

Użytkownik ma możliwość zablokowania przycisków. Aby włączyć blokadę, należy naciskać przycisk Menu aż do pojawienia się ikony  i wybrać opcję ON. W celu odblokowania ekranu należy przytrzymać dowolny przycisk.

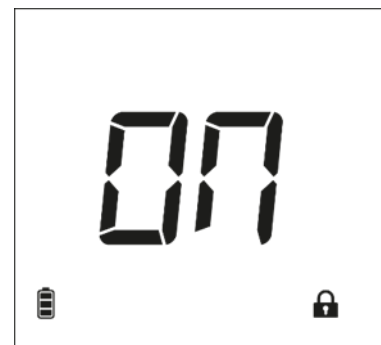

2. FUNKCJE PRZYCISKU MENU

Przytrzymując przycisk Menu użytkownik przechodzi w poszczególne funkcje Menu.



2.1. CHŁODZENIE/DOGRZEWANIE

Ikona informująca o chłodzeniu lub dogrzewaniu pomieszczenia do temperatury zadanej. Informacja ta wyświetla się na zmianę: chłodzenie lub dogrzewanie.



2.2. KALIBRACJA CZUJNIKA WBUDOWANEGO



Kalibracji dokonuje się przy montażu lub po dłuższym użytkowaniu regulatora, jeżeli temperatura pokojowa mierzona przez czujnik wewnętrzny odbiega od rzeczywistej. Zakres regulacji: -9,9 do +9,9 °C z dokładnością do 0,1°C.

W celu ustawienia kalibracji czujnika wbudowanego naciskamy przycisk MENU aż do pojawienia się ekranu kalibracji czujnika temperatury. Za pomocą przycisków  lub  ustawiamy żądaną korektę. Wybór zatwierdzamy przyciskiem Menu przechodząc jednocześnie do następnej funkcji.



2.3. KALIBRACJA CZUJNIKA PODŁOGOWEGO

Kalibracji czujnika podłogowego (pojawia się dodatkowo ikonka ) dokonuje się, jeżeli temperatura podłogi mierzona przez czujnik odbiega od rzeczywistej. Zakres regulacji: -9,9 do +9,9 °C z dokładnością do 0,1°C.

W celu ustawienia kalibracji czujnika podłogowego naciskamy przycisk MENU aż do pojawienia się ekranu kalibracji czujnika podłogowego. Za pomocą przycisków  lub  ustawiamy żądaną korektę. Wybór zatwierdzamy przyciskiem Menu przechodząc jednocześnie do następnej funkcji.

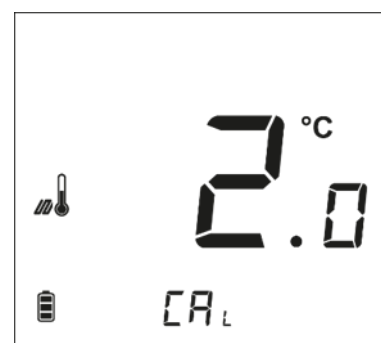

2.4. WERSJA OPROGRAMOWANIA

Po naciśnięciu przycisku Menu użytkownik może wejść w ekran podglądu numeru wersji oprogramowania sterownika. W przypadku kontaktu z serwisem należy podać taki numer.



2.5. USTAWIENIA DOMYŚLNE

Funkcja pozwala użytkownikowi przywrócić ustawienia fabryczne producenta, zmieniając migającą cyfrę 0 na 1.



IX. REJESTRACJA URZĄDZENIA T-3.2

W celu rejestracji urządzenia T-3.2 należy:

- Nacisnąć przycisk Rejestracji na MW-3
- Kliknąć przycisk Rejestracji w regulatorze T-3.2



UWAGA

- Aby dokonać rejestracji, ekran musi być podświetlony. W tym celu należy nacisnąć dowolny przycisk na panelu lub kliknąć przycisk rejestracji. Ponowne wciśnięcie przycisku rejestracji umożliwi parowanie.
- Po włączeniu rejestracji na module MW-3 użytkownik ma 2 minuty na włączenie przycisku rejestracji na regulatorze T-3.2. Po tym czasie próba parowania zakończy się niepowodzeniem.

Jeśli:

- Na ekranie regulatora T-3.2 wyświetli się komunikat SUC, a na module MW-3 wszystkie diody migają równocześnie – rejestracja powiodła się.
- Na module MW-3 diody migają pojedynczo, z jednej strony na drugą – moduł MW-3 nie otrzymał informacji ze sterownika głównego.
- Na ekranie regulatora T-3.2 wyświetli się komunikat ERR, a wszystkie diody na module MW-3 świecą światłem ciągłym – rejestracja nie powiodła się.



X. DANE TECHNICZNE

T-3.2	
Zakres nastaw temperatury pokojowej	5°C ÷ 35°C
Zasilanie	baterie 2xAAA 1,5V
Błąd pomiaru	± 0,5°C
Częstotliwość pracy	868MHz

Moduł MW-3	
Napięcie zasilania	230V ± 10% / 50Hz
Temperatura pracy	5°C ÷ 50°C
Maks. pobór mocy	<1W
Nominalne obciążenie styku beznapięciowego	230V AC / 0,5A (AC1) * 24V DC / 0,5A (DC1) **
Częstotliwość pracy	868MHz
Maks. moc nadawania	25mW

* Kategoria obciążenia AC1: jednofazowe, rezystancyjne lub lekko indukcyjne obciążenie AC.

** Kategoria obciążenia DC1: prąd stały, obciążenie rezystancyjne lub lekko indukcyjne.

TECH STEROWNIKI

Deklaracja zgodności UE

Firma TECH STEROWNIKI, z siedzibą w Wieprzu (34-122), przy ulicy Biała Droga 31, deklaruje na wyłączną odpowiedzialność, że produkowany przez nas regulator **T-3.2** spełnia wymagania Dyrektywy Parlamentu Europejskiego i Rady **2014/53/UE** z dnia 16 kwietnia 2014 r. w sprawie harmonizacji ustawodawstw państw członkowskich dotyczących udostępniania na rynku urządzeń radiowych, dyrektywy **2009/125/WE** w sprawie wymogów dotyczących ekoprojektu dla produktów związanych z energią oraz ROZPORZĄDZENIA MINISTRA PRZEDSIĘBIORCZOŚCI I TECHNOLOGII z dnia 24 czerwca 2019 r. zmieniające rozporządzenie w sprawie zasadniczych wymagań dotyczących ograniczenia stosowania niektórych niebezpiecznych substancji w sprzęcie elektrycznym i elektronicznym wdrażające dyrektywę Parlamentu Europejskiego i Rady (UE) 2017/2102 z dnia 15 listopada 2017 r. zmieniającą dyrektywę 2011/65/UE w sprawie ograniczania stosowania niektórych niebezpiecznych substancji w sprzęcie elektrycznym i elektronicznym (Dz. Urz. UE L 305 z 21.11.2017, str. 8).

Do oceny zgodności zastosowano normy zharmonizowane:

PN-EN IEC 60730-2-9 :2019-06 art. 3.1a bezpieczeństwo użytkowania,

PN-EN 62479:2011 art. 3.1 a bezpieczeństwo użytkowania,

ETSI EN 301 489-1 V2.2.3 (2019-11) art.3.1b kompatybilność elektromagnetyczna,

ETSI EN 301 489-3 V2.1.1 (2019-03) art.3.1 b kompatybilność elektromagnetyczna,

ETSI EN 300 220-2 V3.2.1 (2018-06) art.3.2 skuteczne i efektywne wykorzystanie widma radiowego,

ETSI EN 300 220-1 V3.1.1 (2017-02) art.3.2 skuteczne i efektywne wykorzystanie widma radiowego.

Wieprz, 12.02.2021

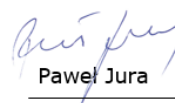
Paweł Jura

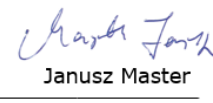
Janusz Master

Prezesa firmy

TECH STEROWNIKI

Siedziba główna:

ul. Biała Droga 31, 34-122 Wieprz

Serwis:

ul. Skotnica 120, 32-652 Bulowice

infolinia: **+48 33 875 93 80**

e-mail: **serwis@techsterowniki.pl**

www.techsterowniki.pl